

Maskin og menneske



- Materialhåndtering**
- Transmisjon**
- Lineære system**

Hvem vi er



• **EIE Maskin AS**

- Elmeko As ble etablert i 1990, i 2013 endret vi navn til EIE Maskin AS.
- EIE Maskin AS er et handels- og agenturfirma med hovedprodukter innen transmisjoner og lineærprodukter. Vårt hovedmål er å være en totalleverandør av disse produktene.

• **Forretningsidé**

- Vi vil utvikle, markedsføre og selge industriprodukter fra markedsledende leverandører til norsk industri. Vi kan med vårt tekniske personell bistå kunder med løsninger på deres tekniske utfordringer. Vi skal gi våre kunder service og oppfølging på leverte produkter, samt tilpasse produktene til det norske markedet.

Materialhåndtering



Våre leverandører leverer alle komponenter og løsninger til materialhåndtering.

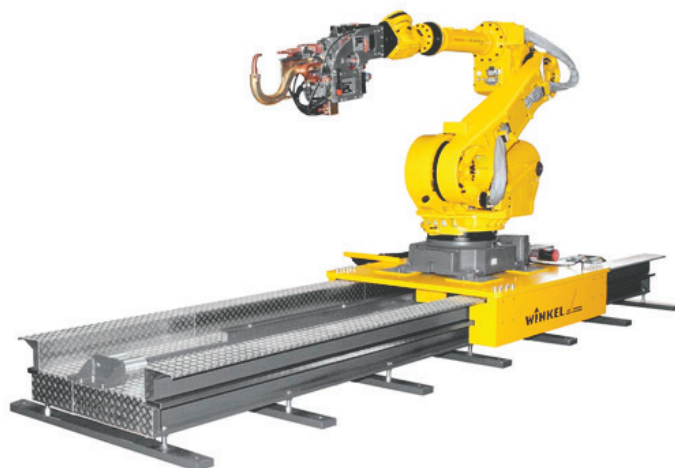

Vår leverandør Winkel kan levere komplette robotbaner for alle kjente robotprodusenter.



Winkel har over 30 års erfaring med å levere ferdig designet løsninger for industrien. Designet etter kundens behov og ønsker. Komplette system fra en leverandør.

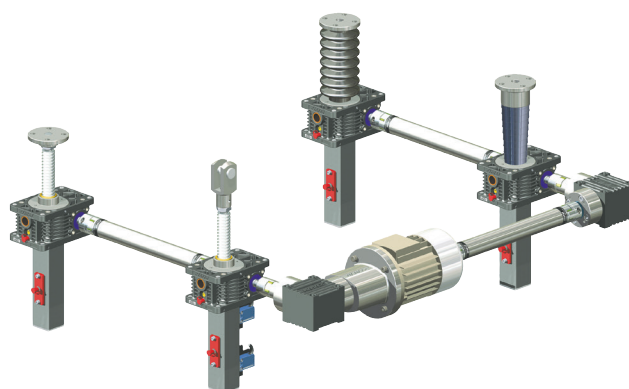

ZIMM skrujekkssystem

Zimm er en komplett systemleverandør av motor, vinkelgir og akslinger for synkronisering av flere skruejeker. For last opp til 100 tonn.

Transmisjoner

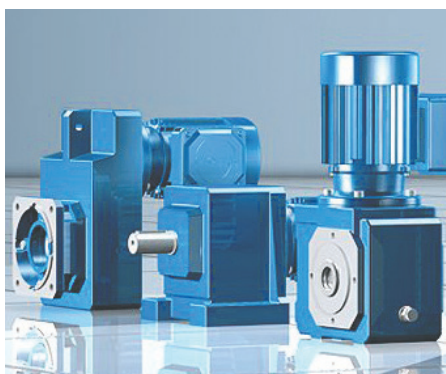
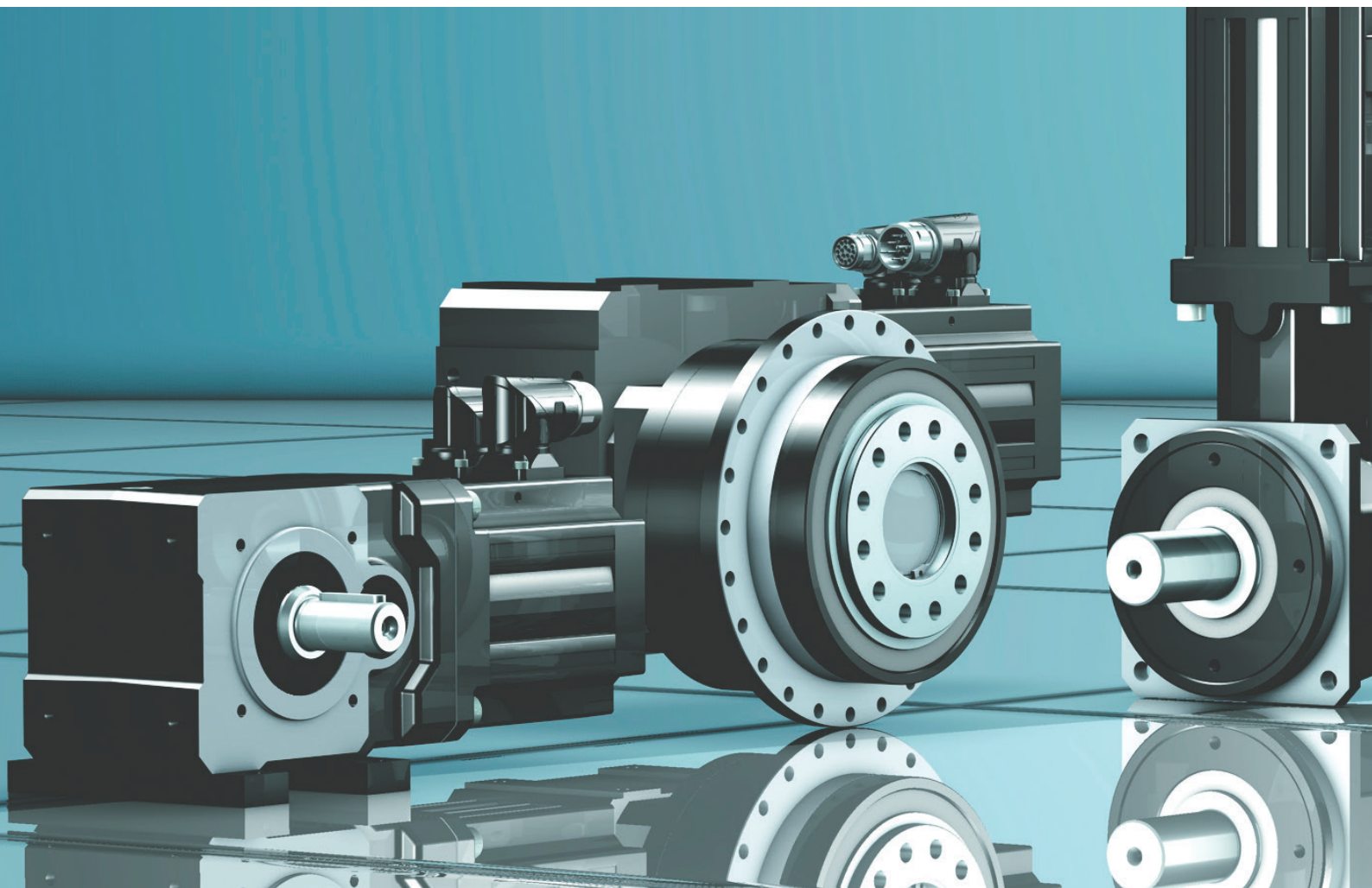

Stöber er totalleverandør av gir, girmotorer og motorstyringer.

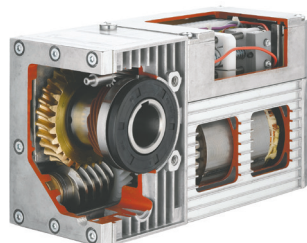

Framo Morat er en av Europas ledende produsenter av gir for industrielt bruk.

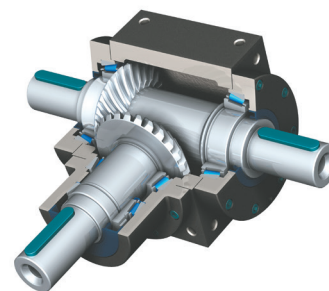

Graessner vinkel gir finnes i mange varianter også beregnet for servodrifter.

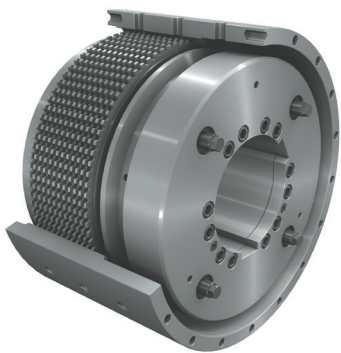

Ortlinghaus er en av verdens største produsenter av clutcher og bremsar for industrielt bruk. Vårt viktigste marked er innen marine og offshore.



ETP Transmission AB har 35 års erfaring med utvikling og produksjon av aksel-nav forbindelser. Finnes i mange varianter, størrelser og i rustfritt materiale.

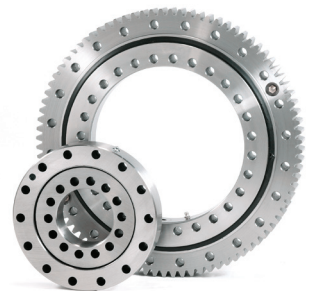

CRB har 10 års erfaring med utvikling og produksjon av svingkranser for industrielt bruk. Dimensjoner fra 310-6300 mm.



KBK kan tilby et bredt spekter av koblinger med høy kvalitet og konkurransedyktig pris. Korte leveringstider med lager i Tyskland. Spesialvarianter på forespørsel.



Italienske GGT leverer buetannskoblinger av høy kvalitet. Overførbart moment fra 1,9 kNm og opptil 11 000 kNm.

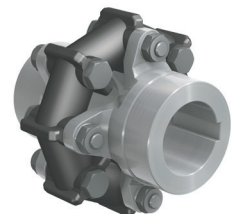

Ortiflex høyelastiske koblinger for industrien. Støt- og vibrasjonsdempende med moment opptil 2400 Nm. Kort leveringstid – lagervare Oslo.

Lineære system

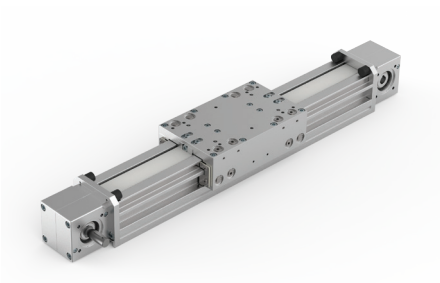

Vi har et bredt utvalg av lineærmoduler til de fleste applikasjoner.

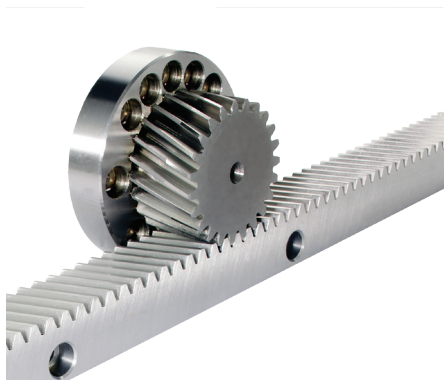

Tannstenger og hjul i alle størrelser og materialer, opp til modul 50.

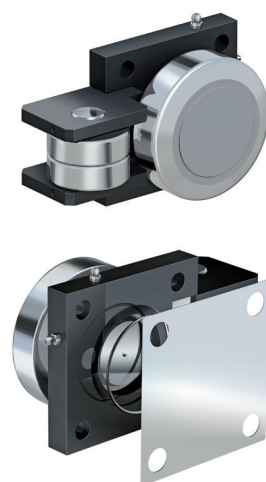

Winkel kombiruller for høye radielle og aksielle krefter.

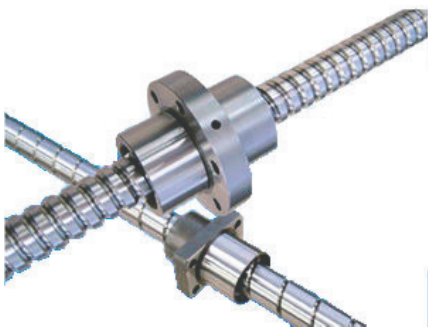

Våre leverandører kan tilby kuleskruer og trapesskruer i de fleste varianter.



SFERAX kulebøssinger også med lagerhus og akslinger.

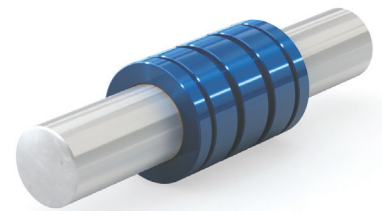

I tillegg til standard kulebøssinger har vi også glidelager for høy lastekapasitet.

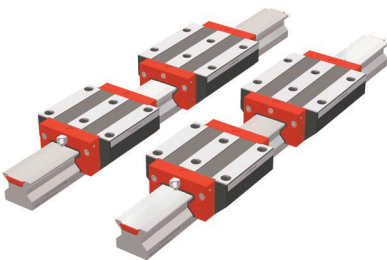

Schneeberger skinnføringer har utmerkede dynamiske egenskaper og gir en god økonomisk gevinst.



Nadella lineærlager med løperuller.



Uhing spoleapparat for kabelopprulling og mindre vinsjapplikasjoner.

